

## **Gebruiksaanwijzing Personenweegschaal zonder / met statief**

### **KERN MPB**

Versie 1.6  
2018-07  
NL



**MPB-BA-nl-1816**



# KERN MPB

Versie 1.6 2018-07

## Gebruiksaanwijzing

### Personenweegschaal, personenweegschaal met statief

#### Inhoudsopgave

<b>1</b>	<b>Technische gegevens</b> .....	<b>4</b>
<b>2</b>	<b>Fundamentele aanwijzingen (algemeen)</b> .....	<b>5</b>
2.1	Reglementair gebruik.....	5
2.2	Ongeoorloofd gebruik .....	5
2.3	Waarborg.....	5
2.4	Toezicht op de testmiddelen .....	6
<b>3</b>	<b>Essentiële veiligheidsinstructies</b> .....	<b>7</b>
3.1	Aanwijzingen in de gebruiksaanwijzing in acht nemen .....	7
3.2	Scholing van het personeel.....	7
<b>4</b>	<b>Transport en opslag</b> .....	<b>7</b>
4.1	Controle bij overname.....	7
4.2	Verpakking.....	7
<b>5</b>	<b>Uitpakken, installatie en inbedrijfstelling</b> .....	<b>8</b>
5.1	Opstelplaats, inzetgebied.....	8
5.2	Uitpakken.....	9
5.2.1	Samenbouwen en opstellen van de weegschaal .....	9
5.2.2	Omvang van de levering.....	11
5.2.3	Montageaanwijzing voor modellen met wandhouder .....	11
5.3	Netaansluiting .....	12
5.4	Werkt ook op batterijen (inleggen en uitnemen) .....	12
5.5	Eerste inbedrijfstelling.....	12
5.6	Justering (alleen door KERN geautoriseerde dealer) .....	12
5.6.1	Werkwijze bij de justering (alleen door KERN geautoriseerde dealer) .....	12
5.7	Menuoverzicht .....	15
<b>6</b>	<b>Operatie</b> .....	<b>17</b>
6.1	Bedieningselementen 4 toetsen terminal .....	17
6.1.1	Display.....	17
6.1.2	Toetsenbordoverzicht .....	18
<b>7</b>	<b>Gebruik van de weegschaal</b> .....	<b>19</b>
7.1	Wegen .....	19
7.2	Tarreren.....	19
7.3	Hold-functie (stilstandfunctie).....	20
7.4	Bepaling van de Body Mass Index.....	20
7.4.1	Classificatie van de BMI-waarde .....	21

<b>8</b>	<b>Foutmelding .....</b>	<b>22</b>
<b>9</b>	<b>Onderhoud, instandhouding, afvalverwerking.....</b>	<b>22</b>
9.1	Reinigen .....	22
9.2	Onderhoud, instandhouding.....	22
9.3	Afvalverwerking .....	22
<b>10</b>	<b>Kleine hulp bij pannes .....</b>	<b>23</b>
<b>11</b>	<b>Dichiarazione di conformità.....</b>	<b>24</b>

## 1 Technische gegevens

<b>KERN</b>	<b>MPB300K100 / P</b>
Afreesbaarheid (d)	100 g
Weegbereik (max.)	300 kg
Justeergewicht, (Klasse M2)	eerste kalibratiegewicht 150 kg
	tweede kalibratiegewicht 300 kg
Overgangstijd (typisch)	2 – 3 sec.
Opwarmtijd	10 min
Stroomvoorziening	Netvoedingadapter 9V / 100 mA
	Werkt op batterijen 6 x 1,5V, afmeting AA Bedrijfsduur 170h
Automatisch „Off“ („Uit“)	na 3 min zonder gebruik ( instelbaar )
Bedrijfstemperatuur	+ 5°C ... + 35°C
Opslagtemperatuur	- 20°C ... + 60°C
Luchtvochtigheid	max. 80 % (niet condenserend).
Platform (b x d x h) mm	315x300x60
Terminal (B x T x H) mm	210 x 110 x 48
weegschaal bedrijfsklaar (b x d x h) mm	Zonder statief : 315x300x60 met statief : 315x440x1010
Gewicht kg (netto)	Zonder statief : 4,0 met statief : 5,8

## **2 Fundamentele aanwijzingen (algemeen)**

### **2.1 Reglementair gebruik**

Deze weegschaal dient voor het bepalen van het gewicht van personen, voor privé-gebruik. Het gebruik van deze weegschaal voor medische toepassing is niet toegestaan.

Voor het weegproces dient de persoon zich op de weegplaat te stellen. Nadat er een stabiele weegwaarde bereikt werd, kan de weegwaarde afgelezen worden.

Bij weegschalen met een hoogtemeter dient erop gelet te worden, dat de bovenste klep na gebruik onmiddellijk weer naar beneden geklapt wordt, om verwondingen te voorkomen.

De weegschaal dient vóór ieder gebruik op de voorgeschreven toestand gecontroleerd te worden door een met de vakkundige omgang vertrouwd persoon.

### **2.2 Ongeoorloofd gebruik**

Weegschaal niet voor dynamische wegingen gebruiken. Indien er kleine hoeveelheden van het te wegen goed verwijderd of toegevoerd worden, kunnen er door de in de weegschaal aanwezige "stabiliteitscompensatie" foutieve weegresultaten aangegeven worden! (Voorbeeld: Langzaam uitstromen van vloeistoffen uit een op de weegschaal gesitueerd reservoir.) )

Geen permanente belasting op de weegplaat achterlaten. Deze kan het meetsysteem beschadigen.

Schokken en overbelastingen van de weegschaal boven de aangegeven maximale belasting („Max.“), te verminderen met een eventueel reeds aanwezige tarralast, onvoorwaardelijk vermijden. De weegschaal zou hierdoor beschadigd kunnen worden. Weegschaal nooit in explosieve ruimten bedienen. De standaarduitvoering niet explosievast. De weegschaal mag vanuit constructief oogpunt niet gewijzigd worden. Dit kan tot foutieve weegresultaten, veiligheidstechnische tekortkomingen en ook tot de vernieling van de weegschaal leiden. De weegschaal mag uitsluitend in overeenstemming met de beschreven, vooraf bepaalde gegevens gebruikt worden. Afwijkende gebruiksmogelijkheden/toepassingsgebieden dienen door de firma KERN schriftelijk goedgekeurd te worden.

### **2.3 Waarborg**

Garantie komt te vervallen bij

- Veronachtzaming van onze in de gebruiksaanwijzing vooraf bepaalde gegevens
- Gebruik buiten de beschreven toepassingen
- Wijzigen of openen van het apparaat
- Mechanische beschadiging en beschadiging door media, vloeistoffen
- Natuurlijke slijtage en afslijting
- Ondeskundig uitgevoerde installatie of elektrische installatie
- Overbelasting van het meetsysteem
- Laten vallen van de weegschaal

## **2.4 Toezicht op de testmiddelen**

In het kader van de kwaliteitsborging moeten de meettechnische eigenschappen van de weegschaal en van een eventueel aanwezig testgewicht met regelmatige tussentijden gecontroleerd worden. De verantwoordelijke gebruiker dient hiervoor een geschikt interval en dient tevens de aard en de omvang van deze test te definiëren. Informatie met betrekking tot het toezicht op de testmiddelen van weegschalen evenals de hiervoor noodzakelijke testgewichten zijn op de Homepage van de firma KERN ([www.kern-sohn.com](http://www.kern-sohn.com)) beschikbaar. In het geaccrediteerde DKD-kalibreerlaboratorium kunnen er bij de firma KERN snel en voordelig testgewichten en weegschalen gekalibreerd worden (herleiding tot de nationale norm).

Bij personenweegschalen met lichaamslengtemeter is een meettechnische controle van de juistheid van de meetstaaf aan te raden, maar niet dringend noodzakelijk, omdat het bepalen van de menselijke lichaamslengte met een zeer grote onjuistheid verbonden is.

### **3 Essentiële veiligheidsinstructies**

#### **3.1 Aanwijzingen in de gebruiksaanwijzing in acht nemen**

Neem deze gebruiksaanwijzing vóór de installatie en inbedrijfstelling zorgvuldig door, ook indien u met weegschalen van de firma KERN reeds ervaring opgedaan hebt.

#### **3.2 Scholing van het personeel**

Het apparaat mag uitsluitend door geschoolde medewerkers bediend en onderhouden worden.

### **4 Transport en opslag**

#### **4.1 Controle bij overname**

Gelieve de verpakking onmiddellijk bij ontvangst en ook het apparaat bij het uitpakken op eventueel zichtbare, uitwendige beschadigingen te controleren.

#### **4.2 Verpakking**

Bewaar alle onderdelen van de originele verpakking voor een eventueel noodzakelijk transport naar de fabrikant.

Voor het transport naar de fabrikant mag enkel de originele verpakking gebruikt worden.

Torn vóór de verzending alle aangesloten kabels en losse/beweegbare onderdelen los.

Breng eventueel voorziene transportbeveiligingen aan. Zeker alle onderdelen tegen wegglijden of beschadigen bijv. weegplateau, netdeel, statief, bedientoestel enz..

## 5 Uitpakken, installatie en inbedrijfstelling

### 5.1 Opstelplaats, inzetgebied

De weegschalen zijn zodanig geconstrueerd, dat er in de gebruikelijke gebruiksomstandigheden betrouwbare weegresultaten behaald worden. Exact en snel werkt u indien u de juiste plaats van installatie voor uw weegschaal kiest.

***Naam daarom op de plaats van installatie het volgende in acht:***

- Weegschaal op een stabiel, recht oppervlak zetten;
- Extreme warmte alsook temperatuurschommelingen, bijvoorbeeld door installatie naast de verwarmingsinstallatie of vlakke zoninstraling, vermijden;
- Weegschaal tegen directe tocht door geopende vensters en deuren beschermen;
- Trillingen tijdens het wegen vermijden;
- Weegschaal tegen hoge luchtvochtigheid, dampen en stof beschermen;
- Stel het apparaat niet gedurende een langere periode aan aanzienlijke vochtigheid bloot. Een ongeoorloofde bedauwing (condensatie van luchtvochtigheid aan het apparaat) kan zich voordoen indien er een koud apparaat in een beduidend warmere omgeving gebracht wordt. Acclimatiseer in dit geval het van het stroomnet verbroken apparaat ca. 2 uur lang bij kamertemperatuur.
- Statische oplading van de weegschaal en de te wegen persoon vermijden.
- Contact met water vermijden

Bij het opduiken van elektromagnetische velden, bij statische opladingen en ook bij een onstabiele stroomvoorziening zijn er grote displayafwijkingen (foutieve weegresultaten) mogelijk. De plaats van opstelling moet dan gewisseld worden.

## 5.2 Uitpakken

De separate delen van de weegschaal resp. de complete weegschaal voorzichtig uit de verpakking nemen en op de voorziene standplaats opstellen. Bij toepassing van het netdeel dient erop gelet te worden, dat door de toevoerleiding geen struikelgevaar bestaat.

### 5.2.1 Samenbouwen en opstellen van de weegschaal

#### Personenweegschaal MPB met wandhouder :

Omvang van de levering:



#### Personenweegschaal MPB met statief :



### **Aanwijzing voor het aanbrengen van een optionele lichaamslengtemeter aan het model MPB met statief**

Bij dit model kan een separaat verkrijgbare lichaamslengtemeter aangeschroefd worden. Daartoe dient op de gebruiksaanwijzing van de lichaamslengtemeter gelet te worden.

### **Aanwijzing voor het aanbrengen van een extern statief aan de modellen MPB zonder statief.**



- Wandhouder met schroeven boven aan het aluminiumprofiel bevestigen.
- Ronde plaat met schroeven aan het aluminiumprofiel bevestigen
- Aan het weergaventoestel de beide rubberdropjes aan de zijkant verwijderen
- Weergaventoestel met de beide draaiknoppen aan de houder bevestigen.
- Weergaventoestel met de draaiknoppen positioneren
- Kabel met kabelclips bevestigen

## Algemene aanwijzing voor het opstellen van de voornoemde weegschalen

personenweegschaal op de voorziene standplaats exact loodrecht opstellen.

### 5.2.2 Omvang van de levering

#### **Standaard accessoires:**

- *Voedingsapparaat*
- *Gebruiksaanwijzing*

### 5.2.3 Montageaanwijzing voor modellen met wandhouder

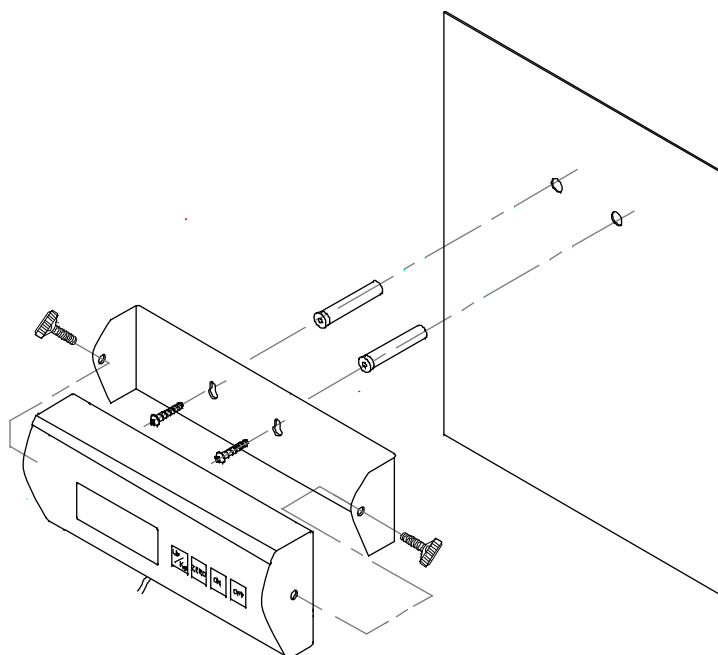

### **5.3 Netaansluiting**

De stroomvoorziening gebeurt door middel van het externe voedingsapparaat. De opgedrukte spanningswaarde moet met de lokale spanning overeenstemmen. Er mogen alleen originele KERN-nettoestellen gebruikt worden.

### **5.4 Werkt ook op batterijen (inleggen en uitnemen)**

Bij modellen, waarbij de achterkant van het weergaventoestel niet direct toegankelijk is, dienen voor het openen van het batterijvak de beide zwarte draaiknoppen aan beide kanten van het weergaventoestel verwijderd te worden en het weergaventoestel uit de houder te nemen. Batterijdeksel onder het weergaventoestel eraf nemen. 6 x 1,5V AA-batterijen in de houder leggen. Batterijdeksel weer inzetten en het weergaventoestel met de zwarte draaiknoppen weer in de houder schroeven.

Om zuinig met de batterij om te gaan, schakelt de weegschaal 3 minuten na beëindigde weging automatisch uit. Verdere uitschakeltijden kunnen in het menu (functie „A.OFF“) ingesteld worden, zie hfd. 5.7

Als de batterijen weldra leeg zijn, verschijnt er op het display „LO“. Toets „ON/OFF“ indrukken en onmiddellijk batterijen wisselen.

Indien de weegschaal langere tijd niet gebruikt wordt, batterijen uitnemen en afzonderlijk bewaren. Het uitlopen van batterijvloeistof zou de weegschaal kunnen beschadigen.

### **5.5 Eerste inbedrijfstelling**

Om bij elektronische weegschalen nauwkeurige weegresultaten te behalen, moeten de weegschalen hun bedrijfstemperatuur (zie „Opwarmtijd“ hoofdstuk 1) bereikt hebben. De weegschaal moet voor deze opwarmtijd op de stroomvoorziening (netaansluiting, accu of batterij) aangesloten en ingeschakeld zijn.

De nauwkeurigheid van de weegschaal is afhankelijk van de lokale valversnelling.







### **5.6 Justering (alleen door KERN geautoriseerde dealer)**



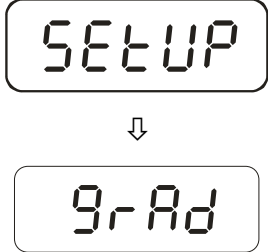

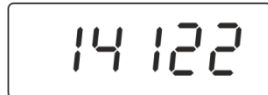
Omdat de waarde van de g-versnelling niet op iedere plaats op aarde gelijk is, moet iedere weegschaal – in overeenstemming met het ten grondslag dienende fysieke weegprincipe – op de plaats van opstelling op de aldaar heersende g-versnelling afgestemd worden (enkel indien de weegschaal niet reeds in de fabriek op de plaats van opstelling gejusteerd werd). Dit justeerprocédé moet bij de eerste inbedrijfstelling, telkens na een wissel van de locatie en ook bij schommelingen van de omgevingstemperatuur doorgevoerd worden. Om tot nauwkeurige meetwaarden te komen, is het bovendien aanbevelenswaardig, ook in de weegmodus periodiek te justeren.

Met een justergewicht (zie techn. gegevens) is de juistheid van de weegschaal controleerbaar en instelbaar.

#### **5.6.1 Werkwijze bij de justering (alleen door KERN geautoriseerde dealer)**

Stabiele omgevingsomstandigheden in acht nemen. Een opwarmtijd (zie hoofdstuk 1) voor de stabilisatie is noodzakelijk.

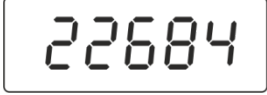
Bediening	Weergave
Weegschaal met de <b>[ON/OFF]</b> -toets inschakelen	
<b>[→0←]</b> -toets ca. 3 sec ingedrukt houden tot „SETUP“ gevolgd door „9rAd“ verschijnt	
<b>[ TARE ]</b> -toets zo vaak indrukken tot „CAL ib“ verschijnt	
<b>[HOLD]</b> -toets indrukken	
Toets <b>[TARE]</b> indrukken. ( Zero count mode )	
<b>[→0←]</b> -toets herhaald indrukken tot „CAL 0“ verschijnt.	
<b>[HOLD]</b> -toets indrukken	
Toets <b>[TARE]</b> indrukken. De noodzakelijke grootte van het justeergewicht (zie hfd. 1, „Technische gegevens“) ingeven: Daartoe met de <b>[HOLD]</b> -toets de te veranderen plaats kiezen en met de <b>[ TARE ]</b> -toets de getallenwaarde kiezen.	
Met de <b>[→0←]</b> -toets bevestigen	

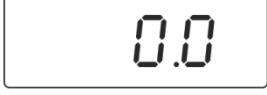
[→0←]-toets indrukken	
Justeergewicht voorzichtig in het midden van de weegplaat stellen, in het display verschijnt de getallenwaarde.	
[HOLD]-toets indrukken.	
Eén ander Justeergewicht (150 kg) voorzichtig in het midden van de weegplaat stellen, in het display verschijnt de getallenwaarde.	
Na succesvolle justering keert de weegschaal automatisch in de weegmodus terug en geeft de gewichtswaarde van het justeergewicht aan.	
Justeergewicht afnemen.	

## 5.7 Menuoverzicht

**Navigatie in het menu** (alleen door KERN geautoriseerde dealer):

- Bij ingeschakelde weegschaal de [**→0←**]-toets ca. 3 sec ingedrukt houden tot „SETUP“ gevolgd door „9rAd“ verschijnt.
- [**TARE**]-Toets zo vaak bedienen, tot de gewenste functie verschijnt
- Geselecteerde functie met de toets [**HOLD**] bevestigen. De eerste parameter verschijnt. Met de [**HOLD**]-toets gewenste parameter kiezen en met de [**TARE**]-toets bevestigen

Om het menu te verlaten en op te slaan, de [**TARE**]-toets zo vaak indrukken tot „End“ verschijnt, dan met de [**HOLD**]-toets bevestigen. De weegschaal keert automatisch terug naar de weegmodus.

De keuze geschiedt met de [**HOLD**]  $\Rightarrow$  en [**TARE**]-toets  $\downarrow$

Functie	Instellingen	Omschrijving
<b>Grad</b>	3000 d-6000 d- 10 000 d-500 d- 1000 d-1500 d- 2500 d-2000 d	Grootte van afleesbaarheden van de weegschaal, weegbereik ( <i>Max.</i> ) en afleeseenheid ( <i>d</i> )
<b>Ut.-d</b>	Full-S-Ut	Wybór: weegschaal met één bereik (Full)/ weegschaal met meer bereiken (S-Ut)
<b>Auto 0</b>	0,25 d-0,5 d- 1 d-3 d-OFF	Automatisch zero tracking
<b>Stab</b>	0,25 d-0,5 d- 1 d-3 d-off	Stabilisatiebereik
<b>Orang</b>	2 Pct-100 Pct.	Nulbereik: 2%/100%
<b>Ould</b>	9 d-2 Pct.	Overbelastingbereik: 9 d/2%
<b>CALib</b>	CAL-U-CAL-0- CAL-5	Justeren
<b>A.Off</b>	120 s/180 s/240 s/ 300 s/off	Functie van automatisch uitschakelen

<b>burr</b>	on/off	Akoestisch signaal
<b>default</b>		Naar fabrieksinstellingen terugzetten
<b>End</b>	Menu verlaten na het indrukken van 	

**Beschrijving** (alleen door KERN geautoriseerde dealer):

<b>GrAd</b>	Deelstappen, weegbereik (max) en afleesbaarheid (d)
<b>Wt-d</b>	Keuze meerder toepassingen wegen/een toepassing wegen
<b>FuLL</b>	Weegschaal met één bereik
<b>S-Wt</b>	Weegschaal voor meerdere toepassingen
<b>Auto0</b>	Auto Zero Tracking: 0.25d/ 0.5d/ 1d/ 3d/ OFF
<b>StAb</b>	Stabilisatiebereik: 0.25d/ 0.5d/ 1d/ 3d/ OFF
<b>OrAng</b>	Nulbereik: 2% / 100%
<b>OverLd</b>	Overbelastingsbereik: 9d / 2%
<b>CRL ib</b>	Justering
<b>ROFF</b>	Auto off: 120 sec/ 180 sec/ 240 sec/ 300 sec/ OFF
<b>bUrr</b>	Akoestisch signaal: ON/OFF
<b>dEFLt</b>	Terugzetten op de fabrieksinstelling (Default Setup)
<b>End</b>	Menu verlaten

## 6 Operatie

### 6.1 Bedieningselementen 4 toetsen terminal

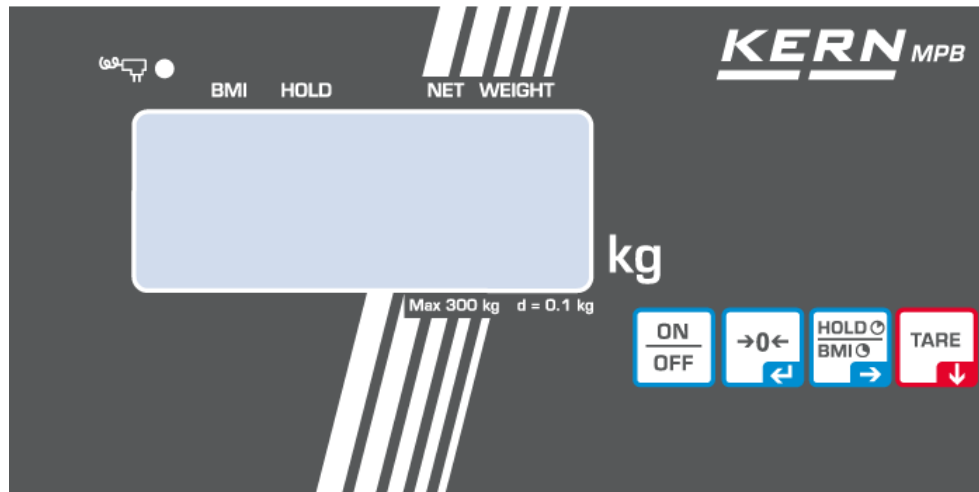

#### 6.1.1 Display



Overzicht van de displays

Nr.	Weergave	Beschrijving
1	[→0←]	Weegschaal nulaanduiding: Indien de weegschaal zonder opgelegd gewicht niet exact nul weergeeft, de [→0←]-toets indrukken. Na een korte wachttijd is de weegschaal terug op nul gezet
2	[o]	Weergave van de stabiliteit: Indien op het display de stabiliteitsaanduiding [o] verschijnt, bevindt de weegschaal zich in een stabiele toestand. Bij een onstabiele toestand verdwijnt de aanduiding [o].
3		Is verlicht bij stroomverzorging via de netvoedingadapter
4	BMI ▲	Berekende BMI waarde
5	HOLD ▲	Hold-/ opslagfunctie actief
6	NET ▲	Nettogewicht wordt weergegeven
7	WEIGHT ▲	Actuele gewichtswaarde wordt weergegeven

## 6.1.2 Toetsenbordoverzicht

Toets	Beschrijving
ON/OFF	Weegschaal in-/uitschakelen
	Weegschaal wordt op 0.0 kg teruggezet. Mogelijk tot max. 2 % of 100% van de maximale last (in het menu te kiezen)  In de BMI-modus: Overname van de invoer
HOLD	Holdfunctie / vaststelling van een stabiele weegwaarde
	Oproepen van de functie: Body Mass Index  In de BMI-modus: Verschuiven van de invoerplaats
	Weegschaal tarreren  In de BMI-modus: Verkleinen van de invoerwaarde

## 7 Gebruik van de weegschaal

### 7.1 Wegen

- ⇒ Weegschaal met de **[ON/OFF]** -toets inschakelen. De weegschaal voert een segmenttest door, daarna wordt de programmaversie weergegeven. Zodra de gewichtswaarde "**0.0 kg**" weergeeft, is de weegschaal klaar om te wegen. Opmerking: Met de **[→0←]** -toets kan de weegschaal naar behoefte op ieder moment op nul gezet worden.
- ⇒ Persoon midden op de weegschaal zetten resp. baby in de weegschaal leggen. Wachten tot de stilstandwaarde (**o**) verschijnt, dan het weegresultaat aflezen.

#### **Aanwijzing:**

Indien de te wegen persoon zwaarder dan het weegbereik is, verschijnt op het display „**Err**“ (=overbelasting).

### 7.2 Tarreren

Het eigen gewicht van willekeurige voorgaande gewichten kan met een druk op de knop weggetarreed worden, zodat bij de volgende wegen het daadwerkelijke gewicht van de persoon weergegeven wordt.

- ⇒ Bij bijv. met een op de weegplaat gelegde rubbermat geeft de weegschaal geen 0 aan.
- ⇒ Druk de toets **[TARE]** in om het tarreerprocédé te starten. Het gewicht wordt nu intern opgeslagen en **0.0 kg** weergegeven.
- ⇒ De persoon midden op de weegplaat zetten.
- ⇒ Lees nu het gewicht op het display af.

#### **Opmerking:**

De weegschaal kan altijd slechts één tarra waarde opslaan.

Bij een ontlaste weegschaal wordt de opgeslagen tarra waarde met een negatief bewerkingsteken aangegeven.

Om de opgeslagen tarra waarde te wissen ontlast u de weegplaat en drukt u vervolgens de toets **[TARE]** in.

### 7.3 Hold-functie (stilstandfunctie)

De weegschaal heeft een geïntegreerde stilstandfunctie (bepalen van gemiddelde waarde). Hiermede is het mogelijk, personen exact te wegen, terwijl deze niet stil staan op de weegplaat.

Opmerking: Bij teveel beweging kan een gemiddelde waarde berekend worden.

- ⇒ Weegschaal met de **[ON/OFF]** -toets inschakelen. De weegschaal voert een zelftest door. Zodra de gewichtswaarde **0.0 kg** weergeeft, is de weegschaal klaar om te wegen.
- ⇒ De persoon midden op de weegplaat zetten.
- ⇒ **[HOLD]**-toets indrukken. In de weergave, begint een driehoek te knipperen, tijdens deze tijd neemt de weegschaal meerdere meetwaarden op en geeft aansluitend de berekende gemiddelde waarde aan.
- ⇒ Door herhaald indrukken van de **[HOLD]**-toets wordt de weegschaal in de normale weegmodus teruggezet.
- ⇒ Door nogmaals indrukken van de **[HOLD]**-toets kan deze functie zo vaak mogelijk herhaald worden.

### 7.4 Bepaling van de Body Mass Index

Nadat de weegschaal in stilstand **0.0 kg** weergeeft, dient de persoon in het midden van de weegplaat te gaan staan. Wachten tot de weegwaarde stil is. Daarna dient de **BMI**-toets 3 secondes ingedrukt te worden. Nu dient de lichaamslengte ingegeven te worden.

Daarbij dient erop gelet te worden, dat een betrouwbare bepaling van de BMI alleen mogelijk is bij een lichaamslengte tussen 100cm en 250cm en een gewicht >10kg.

In de weergave knippert het linkse cijfer van de als laatste ingegeven lichaamslengte bijv. „1“70.0. Met de **Hold**- toetsen kan de plaats en met de **Tare**-toets de waarde verminderd worden. Met de **→0←**-toets wordt de invoer bevestigd en navolgend wordt de BMI van de persoon weergegeven.

Indien de BMI-waarde weergegeven wordt, wordt deze in het display met de pijl op **BMI** weergegeven. Om in de normale weegmodus terug te keren, dient de **→0←**-toets nogmaals bediend te worden, en de pijl op **BMI** verdwijnt weer.

#### 7.4.1 Classificatie van de BMI-waarde

Gewichtsclassificatie bij volwassenen boven de 18 aan de hand van de BMI volgens WHO, 2000 EK IV en WHO 2004.

<b>Categorie</b>	<b>BMI ( kg/m<sup>2</sup>)</b>	<b>Risico van bijkomende ziektes van het overgewicht</b>
Ondergewicht	< 18,5	laag
Normaal gewicht	18,5 – 24,9	gemiddeld
Overgewicht	≥ 25,0	
Pre-obesitas	25,0 – 29,9	gering te hoog
Obesitas graad I	30,0 – 34,9	te hoog
Obesitas graad II	35,0 – 39,9	hoog
Obesitas graad III	≥ 40	zeer hoog

## 8 Foutmelding

Bij het inschakelen of werking van de weegschaal kunnen meldingen in het display weergegeven worden.

- Lo : Batterijen zijn verbruikt
- ErrL : De weegschaal herkend te lage belasting.
- oooo: De weegplaat was tijdens het inschakelen belast, weegplaat ontlasten.
- Err: Overbelasting, te hoge last op de weegplaat

## 9 Onderhoud, instandhouding, afvalverwerking

### 9.1 Reinigen

Voor de reiniging dient het apparaat van de netspanning gescheiden te worden.

Gebruik geen agressieve reinigingsmiddelen (oplosmiddelen e.d.), maar alleen een vochtige doek met milde zeepoplossing resp. huishoudreinigingsmiddel. Er dient erop gelet te worden, dat geen vloeistof in het apparaat dringt en het reinigen het apparaat met een droge, zachte doek drogen.

Losse verontreinigingen kunnen voorzichtig met een penseel of kruimeldief verwijderd worden.

weegschalen mogen voor het reinigen niet gekiept of omgedraaid worden, omdat daardoor beschadigingen op kunnen treden.

**Verontreinigingen onmiddellijk verwijderen.**

### 9.2 Onderhoud, instandhouding

Het apparaat mag uitsluitend door geschoolde en door de firma gemachtigde servicetechnici geopend worden.

Vooraleer te openen, van het stroomnet verbreken.

### 9.3 Afvalverwerking

De afvalverwerking van verpakking en apparaat dient door de exploitant in overeenstemming met het geldende nationale of regionale recht van de locatie van de gebruiker doorgevoerd te worden.

## 10 Kleine hulp bij pannes

In geval van een storing in het verloop van het programma dient de weegschaal even uitgeschakeld en van het stroomnet verbroken te worden. Met het weegprocédé moet men dan terug vanaf het begin van start gaan.

Hulp:

### Storing

### Mogelijke oorzaak

De gewichtsaanduiding is niet verlicht.

- De weegschaal is niet ingeschakeld.
- De verbinding met het stroomnet is onderbroken (netsnoer niet ingestoken/defect).
- De netspanning is uitgevallen.
- De batterijen/ accus zijn verkeerd ingelegd of leeg
- Er zijn geen batterijen / accu's ingelegd.

De gewichtsaanduiding verandert voortdurend

- Tocht/luchtbewegingen
- Trillingen van de tafel/vloer
- De weegplaat was in aanraking met vreemde voorwerpen of is niet juist opgesteld.
- Elektromagnetische velden/statische oplading (andere plaats van installatie kiezen/zo mogelijk, storend apparaat uitschakelen)

Het weegresultaat is  
blijkbaar foutief

- Het display van de weegschaal staat niet op nul
- De justering is niet meer correct.
- Er heersen aanzienlijke temperatuurschommelingen.
- De opwarmtijd werd niet in acht genomen.
- Elektromagnetische velden/statische oplading (andere plaats van installatie kiezen/zo mogelijk, storend apparaat uitschakelen)

Als er zich andere foutmeldingen voordoen, weegschaal uit- en nogmaals inschakelen. Indien de foutmelding blijft bestaan, fabrikant op de hoogte brengen.

## 11 Dichiarazione di conformità

Dichiarazione di conformità CE/UE attuale è disponibile all'indirizzo:

[www.kern-sohn.com/ce](http://www.kern-sohn.com/ce)