



**CR Series  
Instruction Manual**

**Serie compacta CR  
Manual de instrucciones**

**Série Compact CR  
Manuel d'instructions**

**Kompaktwaagen der CR-Serie  
Bedienungsanleitung**

**Serie CR compatta  
Manuale di istruzioni**

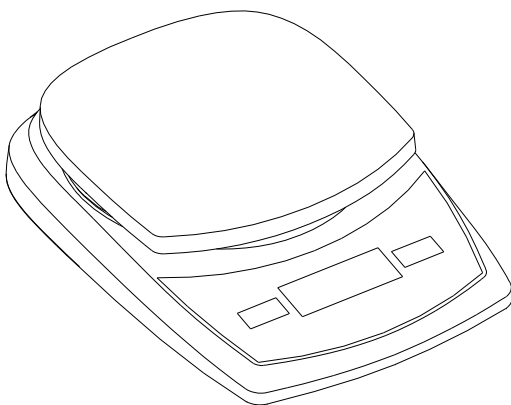

## 1. INTRODUCTION



This manual contains installation and operation instructions for the CR Series Scales. Please read the manual completely before using the scale.

### 1.1 Safety Precautions

Please follow these safety precautions:

- Verify that the AC Adapter input voltage matches the local AC power supply.
- Use the scale only in dry locations.
- For best results, use the scale in the specified optimum operating temperature.
- Do not operate the scale in hostile or unstable environments.
- Use your scale with care, gently loading items to be weighed onto the center of the pan. Avoiding rough treatment will aid in the life of your scale.
- Indoor use
- If the equipment is used in a manner not specified by the manufacturer, the protection provided by the equipment may be impaired.

### 1.2. General Product Features

- **Power Up test:** When the scale is turned on, all display segments will be displayed for a few seconds, indicating that the unit is self adjusting to zero. Once the “0” is displayed, the scale is ready for use.
- **Stable Reading indication:** A star indicator will appear in the lower left corner of the display when a stable reading has been reached.
- **Overload:** If the applied load exceeds the capacity of the scale, an “E” will appear on the display and the load should be removed immediately. The scale will return to normal operation.
- **Tare Function:** Values can progressively be added to a sample. By pressing the  button, the scale display returns to zero. After adding additional mass, press  to zero the scale again. Additional mass may be added up to the capacity of the scale.
- **Negative Value:** When a load is removed from the scale, any zeroed value will be displayed as a negative number. To return to normal operation, the zeroed value can be cancelled by pressing  button.
- **Low Battery Indication:** The display will show “Lo” when the batteries are weak and need to be replaced.
- **Auto Shut-Off:** To extend battery life, the scale will automatically turn off after approximately (4) minutes if no active weighing is occurring. This feature is active with battery operation only.

## 2. INSTALLATION

### 2.1 Transportation Protection (0.1g model only)

Remove the plastic transportation protective insert for use. Save the plastic insert to ensure safe transport.

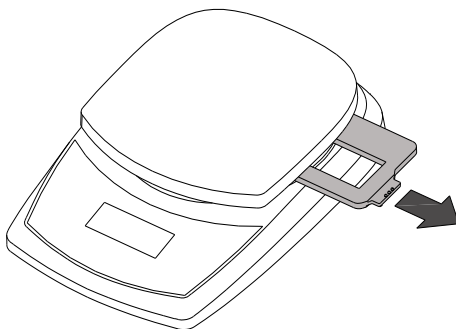

### 2.2 Power

Power the scale using the AC power adapter (not included) or 3 AA batteries.

#### Battery Installation

Remove the battery cover on the bottom of the scale and place the 3 “AA” size batteries into the compartment as indicated. Do not use excessive force or press the weighing pan. Re insert the battery cover.

#### AC Power Connection

Connect the AC adapter (not included) to the receptacle at the rear of the scale. Plug the AC adapter into a properly grounded electrical outlet.

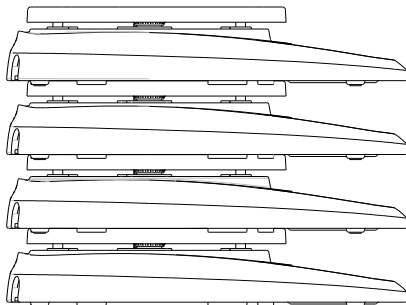

The scale base allows for the efficient stacking of one scale on top of another.

**Note:** do not stack more than 4 scales on top of each other.



### 3. OPERATION







#### 3.1 Two Button Keypad

- : Pressing this button turns on the scale. This same button operates the zero feature when the scale is on. Press and hold this button for three seconds to turn the scale off.
- : Press this button briefly to change the weighing unit. Press and hold this button to begin the calibration process.

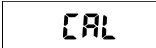
#### 3.2 Calibration

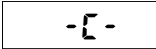
For best results calibrate the scale at regular intervals. This is especially important if the scale is in use for prolonged periods.

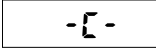
Calibration weights are not provided with the scale

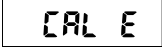
- Press and hold the  button to start the calibration process. The display will show  $\text{CAL}$ .
 
- The calibration process can be aborted by turning the scale off.
- Press the  button to capture 0. The display shows  $-\text{C}-$  while the scale stores the zero load signal.
 
- The display will show  $\text{C } xxx$  where  $xxx$  is the calibration weight in grams.
 
- Place the appropriate calibration weight on the platform.
- Press the  button.
 
- The display shows  $-\text{C}-$  while the scale stores the calibration point signal.
 
- After calibration, the display returns to the normal weighing mode.
 

The message  $\text{CAL E}$  will appear if the calibration steps are not followed or the wrong weight was used.

## 4. SERVICE INFORMATION

If the troubleshooting section does not resolve your problem, contact an Authorized Ohaus Service Agent. Please visit our website [www.ohaus.com](http://www.ohaus.com) to locate the Ohaus office nearest you.

## 5. TECHNICAL DATA

### 5.1 Specifications



TABLE 5-1. SPECIFICATIONS.



Model	CR221	CR621	CR2200	CR5200
Capacity (g)	220	620	2200	5200
Readability (g)	0.1	0.1	1	1
Repeatability (Std. Dev.) (g)	0.1	0.1	1	1
Linearity (g)	0.1	0.1	1	1
Span Calibration Mass	200 g	500 g	1 kg	2 kg
Stabilization Time (s)	2	2	2	2
Construction	ABS housing & pan			
Calibration	User-selectable external span / Digital with external weight			
Tare Range	Full capacity by subtraction			
Weighing Units**	g, oz, ozt, dwt, lb:oz, tael (3)			
Application Modes	Weighing			
Power Requirement	3 AA batteries (included) or AC adapter (not included)			
Typical Battery Life	300 hours			
Operation Temperature Range	5°C (41°F) to 40°C (104°F) at 10% to 80% relative humidity, non-condensing			
Specified Temperature Range	18°C (64°F) to 25°C (77°F) at 10% to 80% relative humidity, non-condensing			
Storage Conditions	-20°C (-4°F) to 55°C (131°F) at 10% to 90% relative humidity, non-condensing			
Display Type	Liquid crystal display (LCD)			
Display Size	15 mm / 0.6 in digits			
Pan Size (W x D)	5 x 5.2 in / 125 x 132 mm			
Balance Dimensions (W x D x H)	5.5 x 8.1 x 1.6 in / 140 x 205 x 41 mm			
Shipping Dimensions (W x D x H)	6.7 x 9.3 x 2.2 in / 170 x 235 x 55 mm			
Net Weight	0.4 kg / 0.9 lb			
Shipping Weight	0.6 kg / 1.3 lb			

\*\* Availability is dependent on model and region.

## 5.2 Compliance

Compliance to the following standards is indicated by the corresponding mark on the product.

Mark	Standard
	This product complies with the applicable harmonized standards of EU Directives 2011/65/EU (RoHS), 2014/30/EU (EMC) and 2014/35/EU (LVD). The EU Declaration of Conformity is available online at <a href="http://www.ohaus.com/ce">www.ohaus.com/ce</a> .
	EN 61326-1

 	<p><b>Disposal</b></p> <p>In conformance with the European Directive 2012/19/EU on Waste Electrical and Electronic Equipment (WEEE) this device may not be disposed of in domestic waste. This also applies to countries outside the EU, per their specific requirements.</p> <p>Please dispose of this product in accordance with local regulations at the collecting point specified for electrical and electronic equipment. If you have any questions, please contact the responsible authority or the distributor from which you purchased this device.</p> <p>Should this device be passed on to other parties (for private or professional use), the content of this regulation must also be related. Thank you for your contribution to environmental protection.</p> <p>For disposal instructions in Europe, refer to <a href="http://www.ohaus.com/weee">www.ohaus.com/weee</a>.</p>
--	--

### FCC Note

This equipment has been tested and found to comply with the limits for a Class B digital device, pursuant to Part 15 of the FCC Rules. These limits are designed to provide reasonable protection against harmful interference in a residential installation. This equipment generates, uses and can radiate radio frequency energy and, if not installed and used in accordance with the instructions, may cause harmful interference to radio communications. However, there is no guarantee that interference will not occur in a particular installation. If this equipment does cause harmful interference to radio or television reception, which can be determined by turning the equipment off and on, the user is encouraged to try to correct the interference by one or more of the following measures:

- Reorient or relocate the receiving antenna.
- Increase the separation between the equipment and receiver.
- Connect the equipment into an outlet on a circuit different from that to which the receiver is connected.
- Consult the dealer or an experienced radio/TV technician for help.

**Industry Canada Note**

This Class B digital apparatus complies with Canadian ICES-003.

**ISO 9001 Registration**

The management system governing the production of this product is ISO 9001 certified.

**LIMITED WARRANTY**

OHAUS products are warranted against defects in materials and workmanship from the date of delivery through the duration of the warranty period. During the warranty period OHAUS will repair, or, at its option, replace any component(s) that proves to be defective at no charge, provided that the product is returned, freight prepaid, to OHAUS.

This warranty does not apply if the product has been damaged by accident or misuse, exposed to radioactive or corrosive materials, has foreign material penetrating to the inside of the product, or as a result of service or modification by other than OHAUS. In lieu of a properly returned warranty registration card, the warranty period shall begin on the date of shipment to the authorized dealer. No other express or implied warranty is given by OHAUS Corporation. OHAUS Corporation shall not be liable for any consequential damages.

As warranty legislation differs from state to state and country to country, please contact OHAUS or your local OHAUS dealer for further details.

## 1. INTRODUCCIÓN

Este manual contiene instrucciones de instalación y operación para las básculas de la serie compacta CR. Lea el manual completamente antes de usar la báscula.

### 1.1 Precauciones de seguridad

Siga estas precauciones de seguridad:



- Verifique que el voltaje del adaptador de corriente alterna coincida con la alimentación eléctrica local.
- Use la báscula sólo en lugares secos.
- Para obtener los mejores resultados, use la báscula en la temperatura de operación óptima especificada.
- No opere la báscula en ambientes hostiles o inestables.
- Use su báscula con cuidado, y cargue los artículos a ser pesados en el centro de la bandeja. Evite el trato rudo para prolongar la vida útil de la báscula.
- Usos en interiores.
- Si el equipo se usa de una manera no especificada por el fabricante, la protección brindada por el equipo puede ser deteriorada.

### 1.2 Características generales del producto

- **Prueba de encendido:** Cuando se enciende la báscula, todos los segmentos de pantalla se muestran durante varios segundos, lo cual indica que la unidad se está ajustando automáticamente en cero. Una vez que aparece el “0”, la báscula está lista para usarse.
- **Indicación de lectura estable:** Un indicador de estrella aparecerá en la parte inferior izquierda de la pantalla cuando se haya obtenido una lectura estable.

- **Sobrecarga:** Si la carga aplicada excede la capacidad de la báscula, aparecerá una “E” en la pantalla y la carga debe ser retirada de inmediato. La báscula regresará a su operación normal.

- **Función de tara:** Se pueden agregar valores progresivamente a una muestra. La pantalla de la báscula regresa a cero cuando se presiona el

botón . Después de agregar peso adicional, presione  para volver a poner la báscula en cero. Se puede agregar peso adicional hasta el límite de la capacidad de la báscula.

- **Valor negativo:** Cuando se retira una carga de la báscula, cualquier valor puesto en cero se mostrará como número negativo. Para regresar al funcionamiento normal, se puede cancelar el valor puesto en cero al

presionar .

- **Indicación de batería baja:** La pantalla mostrará “Lo” cuando las baterías están débiles y necesiten reemplazarse.



Apagado automático: Para extender la vida útil de las baterías, la báscula se apaga automáticamente después de aproximadamente (4) minutos si no se realiza pesaje activo. Esta característica está activa sólo con funcionamiento con baterías.

## 2. INSTALACIÓN

### 2.1 Procedimiento de transporte (solo modelo 0.1g)

Retire el inserto protector de transporte de plástico para su uso. Guarde el inserto de plástico para garantizar un transporte seguro.

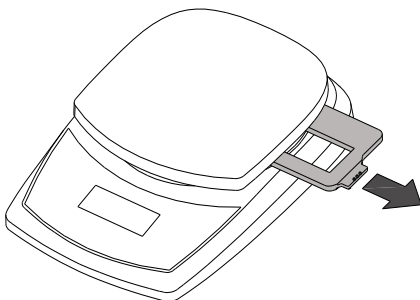

### 2.2 Energía

Proporcione corriente a la báscula con un adaptador de corriente alterna (no incluido) o con 3 baterías AA.

#### Instalación de las baterías

Retire la tapa de las baterías en la parte inferior de la báscula y coloque las 3 baterías de tamaño "AA" en el compartimiento como se indica. No use fuerza ni presión excesiva sobre la bandeja de pesaje. Reinstale la tapa de las baterías.

#### Conexión de corriente alterna

Conecte el adaptador de corriente alterna (no incluido) en el receptáculo en la parte posterior de la báscula.

Conecte el adaptador de corriente alterna en una toma eléctrica conectada a tierra.

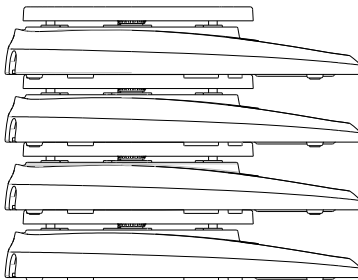

La base de la báscula permite colocar una sobre otra para apilarlas.

**Nota:** No apile más de 4 básculas en forma vertical.



### 3. OPERACIÓN

#### 3.1 Teclado de dos botones

- 
 : La báscula enciende cuando se presiona este botón. Este mismo botón hace funcionar la característica de cero cuando la báscula está encendida. Para apagar la báscula presione este botón durante tres segundos.
- 
 : Presione brevemente este botón para cambiar la unidad de peso. Presione y mantenga así este botón para iniciar el proceso de calibración.

#### 3.2 Calibración

Para obtener los mejores resultados calibre la báscula a intervalos regulares. Esto es especialmente importante si la báscula se usa durante periodos extensos. No se proporcionan pesos de calibración con la báscula

- Presione y mantenga así el botón  para iniciar el proceso de calibración. La pantalla muestra **CAL**.
 

CAL
  - El proceso de calibración puede abortarse al apagar la báscula.
  - Presione el botón  para capturar 0. La pantalla muestra **-C-** mientras la báscula guarda la señal de carga de cero.
 

-C-
  - La pantalla muestra **C xxx** en donde xxx es el peso de calibración en gramos.
 

C 200
  - Coloque el peso de calibración apropiado en la plataforma.
  - Presione el botón .
 

-C-
  - La pantalla muestra **-C-** mientras guarda la señal del punto de calibración.
  - Después de la calibración, la pantalla regresa al modo normal de pesaje.
 

200.0 g
- El mensaje **CAL E** aparece si no se siguen los pasos de calibración o si se usa el peso equivocado.
- CAL E

## 4. INFORMACIÓN DE SERVICIO

Si la sección de solución de problemas no resuelve o describe su problema, contacte a su agente de servicio OHAUS autorizado. Para obtener servicio de asistencia o soporte técnico en los Estados Unidos llame gratis al 1-800-526-0659 entre 8:00 am y 5:00 pm hora del este. Un especialista en servicio de productos OHAUS estará disponible para proporcionar asistencia. Fuera de los Estados Unidos, por favor visite nuestro sitio web, [www.ohaus.com](http://www.ohaus.com), para localizar la oficina de OHAUS más cercana a usted.

## 5. DATOS TÉCNICOS

### 5.1 Especificaciones



TABLA 5-1. ESPECIFICACIONES.



Modelo	CR221	CR621	CR2200	CR5200
Capacidad (g)	220	620	2200	5200
Legibilidad (g)	0,1	0,1	1	1
Repetibilidad (Std. Dev.) (g)	0,1	0,1	1	1
Linealidad (g)	0,1	0,1	1	1
Masa de calibración de intervalo	200 g	500 g	1 kg	2 kg
Tiempo de estabilización (s)	2	2	2	2
Construcción	Carcasa y bandeja de ABS			
Calibración	Intervalo externo seleccionable por el usuario / Digital con peso externo			
Rango de tara	Capacidad por sustracción			
Unidades de pesaje**	g, oz, ozt, dwt, lb:oz,taels (3)			
Modos de aplicación	Pesaje			
Requerimientos de alimentación	3 baterías AA (incluidas) o adaptador de CA (no incluido)			
Duración regular de la batería	300 horas			
Rango de temperatura de funcionamiento	5 °C (41 °F) a 40 °C (104 °F) al 10 % a 80 % de humedad relativa, sin condensación			
Rango de temperatura especificado	18 °C (64°F) a 25 °C (77 °F) al 10 % a 80 % de humedad relativa, sin condensación			
Condiciones de almacenamiento	-20 °C (-4 °F) a 55°C (131 °F) al 10 % a 90 % de humedad relativa, sin condensación			
Tipo de pantalla	Pantalla de cristal líquido (LCD)			
Tamaño de la pantalla	15 mm / 0,6 en dígitos			
Tamaño de la bandeja (W x D)	5 x 5.2 in / 125 x 132 mm			
Dimensiones de la balanza (W x D x H)	5.5 x 8.1 x 1.6 in / 140 x 205 x 41 mm			
Dimensiones del envío (W x D x H)	6.7 x 9.3 x 2.2 in / 170 x 235 x 55 mm			
Peso neto	0,4 kg / 0,9 lb			
Peso de envío	0,6 kg / 1,3 lb			

\*\* La disponibilidad varía según el modelo y la región.

**5.2 Conformidad**

La conformidad a los estándares siguientes es indicada por la marca correspondiente en el producto

Marca	Estándar
	Este producto se conforma con las normas armonizadas aplicables de directivas de la UE 2011/65/UE (RoHS), 2014/30/UE (EMC) y 2014/35/UE (LVD). La declaración de conformidad de la UE está disponible en línea en <a href="http://www.ohaus.com/ce">www.ohaus.com/ce</a> .
	EN 61326-1

 	<p><b>Eliminación de residuos</b></p> <p>De conformidad con las exigencias de la directiva europea 2002/96 CE sobre residuos de aparatos eléctricos y electrónicos (RAEE), este equipo no puede eliminarse como basura doméstica. Esta prohibición es asimismo válida para los países que no pertenecen a la UE cuyas normativas nacionales en vigor así lo reflejan.</p> <p>Elimine este producto, según las disposiciones locales, mediante el sistema de recogida selectiva de aparatos eléctricos y electrónicos. Si tiene alguna pregunta al respecto, dirijase a las autoridades responsables o al distribuidor que le proporcionó el equipo.</p> <p>Si transfiere este equipo (por ejemplo, para la continuación de su uso con fines privados, comerciales o industriales), deberá transferir con él esta disposición.</p> <p>Muchas gracias por su contribución a la conservación medioambiental.</p> <p>Para consultar las instrucciones de eliminación en Europa, visite <a href="http://www.ohaus.com/weee">www.ohaus.com/weee</a>.</p>
--	--

**Registro ISO 9001**

El sistema de gestión que rige la producción de este producto está certificado por la norma ISO 9001.

## GARANTÍA LIMITADA

Los productos de OHAUS están garantizados contra defectos en los materiales y la mano de obra desde la fecha de entrega hasta que se termine el periodo de garantía. Durante el periodo de garantía, OHAUS reemplazará o reparará, por cuenta propia, sin costo alguno, el o los componentes comprobados como defectuosos, siempre y cuando el producto sea enviado a OHAUS con los gastos de envío pagados por anticipado.

Esta garantía no se aplica si el producto ha sido dañado por accidente o mal uso, expuesto a materiales radioactivos o corrosivos, se ha penetrado con objetos extraños en su interior, o como resultado de haberle prestado servicio o haber realizado una modificación personas ajenas a OHAUS. Además del envío apropiado de la tarjeta de garantía, el periodo de garantía comienza en la fecha del envío al distribuidor autorizado. No existe ninguna otra garantía expresa o implícita ofrecida por OHAUS Corporation. OHAUS Corporation no puede ser demandada por daños consecuentes.

Ya que las legislaciones de garantías difieren de estado a estado y de país a país, por favor contacte a su representante de OHAUS para mayores detalles.

Registre su báscula en *Warranty Registration* en [www.ohaus.com](http://www.ohaus.com)

## 1. INTRODUCTION

Ce guide contient des instructions d'installation et de fonctionnement des balances de la série Compact CR. Prière de lire attentivement le guide dans son intégralité avant d'utiliser la balance.



### 1.1 Consignes de sécurité

Prière de respecter ces consignes de sécurité:

- Vérifiez que la tension d'entrée de l'adaptateur CA correspond à l'alimentation CA locale.
- N'utilisez la balance que dans des endroits secs.
- Pour obtenir de meilleurs résultats, utilisez la balance dans les températures de fonctionnement optimales spécifiées.
- N'utilisez pas la balance dans des environnements hostiles ou instables.
- Utilisez votre balance avec soin en plaçant avec précaution les objets à peser sur le centre du plateau. Évitez de manipuler la balance brusquement, ce qui affecterait la durée d'utilisation de votre balance.
- Utilisation intérieure
- Si la machine est utilisée dans des conditions non spécifiées par le fabricant, les mesures de sécurité de l'appareil pourraient ne plus être valables.

### 1.2 Caractéristiques générales du produit

- **Test de mise sous tension** : Lorsque la balance est mise sous tension, tous les segments de l'écran s'affichent pendant quelques secondes, indiquant que l'unité est en train de se régler automatiquement sur zéro. Lorsque le 0 s'affiche, la balance est prête à l'emploi.
- **Indication de lecture stable** : Un astérisque (\*) s'affiche en bas à gauche de l'écran pour indiquer à quel moment la lecture est stable.
- **Surcharge** : Si la charge appliquée dépasse la capacité de la balance, la lettre E s'affiche et vous devez immédiatement enlever la charge. La balance revient à un fonctionnement normal.
- **Fonction de tare** : Les valeurs peuvent s'ajouter progressivement à un

échantillon. Appuyez sur le bouton  pour remettre l'affichage de la balance à zéro. Après avoir ajouté une autre masse, appuyez sur le bouton  pour capturer le zéro de la balance. Une masse additionnelle peut être ajoutée jusqu'à la capacité de la balance.

- **Valeur négative** : Lorsque vous enlevez une charge de la balance, toute valeur mise à zéro s'affiche avec un nombre négatif. Pour revenir à un fonctionnement normal, vous pouvez annuler la valeur mise à zéro en appuyant sur le bouton .

- **L'indication du niveau bas des piles :** L'affichage « Lo » indique que les piles sont faibles et qu'elles doivent être remplacées.
- **Arrêt automatique :** Pour prolonger la vie de la pile, la balance s'arrête automatiquement après environ quatre (4) minutes d'inactivité. Cette fonction est uniquement active pendant le fonctionnement sur pile.

## 2. INSTALLATION

### 2.1 Protection contre le transport (modèle 0,1 g seulement)

Retirez l'insert de protection en plastique pour le transport. Conservez l'insert en plastique pour un transport en toute sécurité.

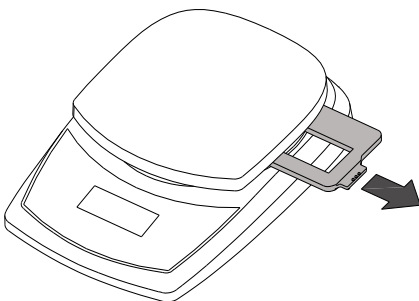

### 2.2 Alimentation

Mettez la balance sous tension avec l'adaptateur CA (pas inclus) ou les 3 piles AA.

#### Installation des piles

Ouvrez le couvercle des piles situé en bas de l'indicateur et installez trois piles AA dans le compartiment tel qu'indiqué. N'exercez pas de force excessive et n'appuyez pas sur le plateau. Remplacez le couvercle des piles.

#### Connexion sur secteur CA

Branchez l'adaptateur CA (non inclus) dans la prise à l'arrière de la balance. Branchez l'adaptateur CA dans une prise électrique correctement mise à la terre.

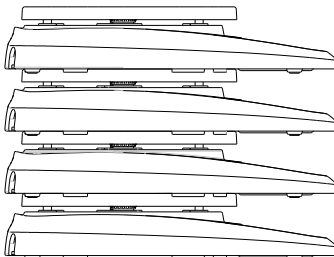

La plate-forme de la balance permet d'empiler efficacement une balance sur une autre.

Remarque : Ne pas empiler plus de 4 balances les unes sur les autres.



## 3. OPÉRATION





### 3.1 Pavé à deux boutons

-  : Appuyez sur ce bouton pour mettre la balance en marche. Ce bouton permet également d'utiliser la fonction de zéro lorsque la balance est activée. Appuyez sur ce bouton que vous maintenez enfoncé pendant trois secondes pour arrêter la balance.
-  : Appuyez rapidement sur ce bouton pour changer d'unité de pesage. Appuyez sur ce bouton que vous maintenez enfoncé pour lancer le calibrage.

### 3.2 Calibrage

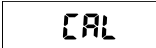
Pour obtenir les meilleurs résultats, calibrez la balance à des intervalles réguliers. Ceci est particulièrement important si la balance est utilisée pendant de longues périodes.

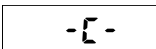
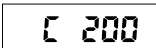
Les poids de calibrage ne sont pas fournis avec la balance.

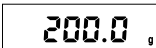
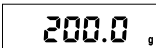
- Appuyez sur le bouton  que vous maintenez enfoncé pour lancer le processus de calibrage. La balance affiche **CAL**.
 
- Vous pouvez interrompre le processus de calibrage en mettant la balance hors tension.
- Appuyez sur le bouton  pour capturer 0. L'écran affiche **-C-** pendant que la balance est en train d'enregistrer le signal de chargement de zéro.
 
- L'écran affiche **C xxx** où xxx est le poids de calibrage en grammes.
 
- Placez le poids de calibrage approprié sur la plateforme.
- Appuyez sur le bouton .
 
- L'écran affiche **-C-** pendant que la balance enregistre le signal du point de calibrage.
 
- Après avoir effectué le calibrage, l'écran revient au mode de pesage normal.
 

Le message **CAL E** s'affiche si les étapes de calibrage ne sont pas respectées ou si un poids erroné a été utilisé.

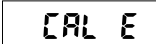



## 4. INFORMATIONS SUR LE SERVICE

Si la section de dépannage ne vous aide pas à résoudre votre problème ou ne le décrit pas, contactez un technicien agréé OHAUS. Pour toute assistance relative au service ou tout support technique, appelez le 1-800-526-0659 aux États-Unis entre 8h00 et 17h00 (heure de New York). Un spécialiste des produits OHAUS se tient à votre disposition pour répondre à vos questions. En dehors des États-Unis, visitez le site Web à l'adresse suivante : [www.ohaus.com](http://www.ohaus.com) pour localiser le bureau OHAUS le plus près de chez vous.

## 5. DONNÉES TECHNIQUES

### 5.1 Spécifications



TABLEAU 5-1. SPÉCIFICATIONS.

Modèle	CR221	CR621	CR2200	CR5200
Capacité (g)	220	620	2200	5200
Lisibilité (g)	0,1	0,1	1	1
Répétabilité (dév. Std.) (g)	0,1	0,1	1	1
Linéarité (g)	0,1	0,1	1	1
Masse d'étalonnage du zéro	200 g	500 g	1 kg	2 kg
Temps de stabilisation	2	2	2	2
Construction	Logement ABS et plateau			
Calibrage	Portée externe sélectionnable par l'utilisateur / numérique avec poids externe			
Portée de tare	Pleine capacité par soustraction			
Unités de pesage**	g, oz, ozt, dwt, lb:oz,taels (3)			
Modes de fonctionnement	Pesage			
Puissance requise	Piles 3 AA (inclues) ou adaptateur AC (non inclus)			
Durée de vie typique des piles	300 heures			
Plage de température de service	5°C (41°F) à 40°C (104°F) pour 10% à 80% d'humidité relative, Sans condensation			
Plage de température spécifiée	18°C (64°F) to 25°C (77°F) pour 10% à 80% d'humidité relative, Sans condensation			
Conditions de stockage	-20°C (-4°F) à 55°C (131°F) pour 10% à 90% d'humidité relative, Sans condensation			
Type d'écran	Écran à cristaux liquides (LCD)			
Taille de l'écran	15 mm / 0,6 en chiffres			
Taille du plateau (l x D)	5 x 5.2 in / 125 x 132 mm			
Dimensions de la balance (l x D x H)	5.5 x 8.1 x 1.6 in / 140 x 205 x 41 mm			
Dimensions d'expédition (l x D x H)	6.7 x 9.3 x 2.2 in / 170 x 235 x 55 mm			
Poids net	0,4 kg / 0,9 lb			
Poids d'expédition	0,6 kg / 1,3 lb			

\*\*La disponibilité dépend du modèle et de la région.

## 5.2 Conformité

La conformité aux normes suivantes est indiquée par la marque correspondante sur le produit

Marquage	Norme
	Ce produit est conforme aux normes harmonisées applicables des directives européennes 2011/65/UE (RoHS), 2014/30/UE (CEM) et 2014/35/UE (LVD). La déclaration de conformité de l'UE est disponible en ligne à <a href="http://www.ohaus.com/ce">www.ohaus.com/ce</a> .
	EN 61326-1

	<p><b>Elimination</b></p> <p>En conformité avec les exigences de la directive européenne 2002/96 CE relative aux déchets d'équipements électriques et électroniques (DEEE), cet appareil ne doit pas être éliminé avec les déchets ménagers. Logiquement, ceci est aussi valable pour les pays en dehors de l'UE conformément aux réglementations nationales en vigueur.</p> <p>Veuillez éliminer cet appareil conformément aux prescriptions locales dans un conteneur séparé pour appareils électriques et électroniques.</p> <p>Pour toute question, adressez-vous aux autorités compétentes ou au revendeur chez qui vous avez acheté cet appareil.</p> <p>En cas de remise de cet appareil (p. ex. pour une utilisation privée ou artisanale/industrielle), cette prescription doit être transmise en substance.</p> <p>Merci pour votre contribution à la protection de l'environnement.</p> <p>Pour les consignes de mise au rebut en Europe, consultez le site : <a href="http://www.ohaus.com/weee">www.ohaus.com/weee</a>.</p>
---	--

Cet appareil numérique de la classe B est conforme à la norme NMB-003 du Canada.

### Enregistrement ISO 9001

Le système de management en vigueur pour la production de cet appareil est certifié ISO 9001.

## GARANTIE LIMITEE

Les produits OHAUS sont garantis contre tous défauts de pièces et de main d'œuvre pour une période de garantie prenant effet le jour de la livraison. Pendant la période de garantie, OHAUS réparera ou, à sa discrétion, remplacera le(les) composant(s) défectueux gratuitement, à condition que le produit ait été retourné à OHAUS, tous frais de port à charge de l'expéditeur.

Cette garantie ne s'applique pas si le produit a été endommagé accidentellement ou par une mauvaise utilisation, s'il a été exposé à des matériaux radio-actifs ou corrosifs, si des corps étrangers y ont pénétré ou si des modifications ont été apportées au produit autres que celles effectuées par OHAUS. En l'absence de retour de la carte d'enregistrement de garantie, la période de garantie prend effet à la date de livraison au revendeur agréé. OHAUS Corporation ne concède pas d'autre garantie, expresse ou implicite. OHAUS Corporation ne pourra être tenue responsable pour les dommages résultants.

Compte tenu que la législation diffère d'un Etat à l'autre et d'un pays à l'autre, veuillez contacter OHAUS ou votre revendeur local OHAUS pour plus d'informations.

Enregistrez votre balance sous *Enregistrement de garantie* à l'adresse suivante [www.ohaus.com](http://www.ohaus.com)

## 1. EINLEITUNG

Dieses Handbuch enthält Anweisungen zur Installation und zum Betrieb von Kompaktserienwaagen. Bitte lesen Sie das Handbuch ganz durch, bevor Sie die Waage in Betrieb nehmen.

### 1.1 Sicherheitsvorkehrungen

Bitte beachten Sie die folgenden Sicherheitsmaßnahmen:

- Stellen Sie sicher, dass die Eingangsspannung des Netzadapters der örtlichen Netzspannung entspricht.
- Verwenden Sie die Waage nur an trockenen Orten.
- Die besten Ergebnisse werden erzielt, wenn man die Waage bei der angegebenen optimalen Betriebstemperatur betreibt.
- Betreiben Sie die Waage nicht unter widrigen oder instabilen Umgebungsbedingungen.
- Gehen Sie mit der Waage vorsichtig um, und legen Sie die zu wägenden Gegenstände vorsichtig in die Mitte der Schale. Wenn Sie Ihre Waage pfleglich behandeln, verlängern Sie dadurch deren Lebensdauer.
- Zur Verwendung im Innenbereich
- Wenn das Gerät in einer vom Hersteller nicht spezifizierten Weise verwendet wird, kann der durch das Gerät gebotene Schutz beeinträchtigt werden.

### 1.2 Allgemeine Produktleistungsmerkmale

- **Einschalttest:** Wenn die Waage eingeschaltet wird, werden alle Anzeigesegmente einige Sekunden lang eingeblendet, wodurch angezeigt wird, dass sich das Gerät auf Null justiert. Sobald „0“ angezeigt wird, ist die Waage betriebsbereit.
- **Stabile Messwertanzeige:** In der linken unteren Ecke der Anzeige erscheint ein Sternchen, wenn ein stabiler Messwert erreicht wurde.
- **Überlast:** Wenn die aufgelegte Last die Kapazität der Waage überschreitet, erscheint auf der Anzeige ein „E“, und die Last sollte sofort abgenommen werden. Die Waage kehrt dann wieder zum Normalbetrieb zurück.
- **Tarafunktion:** Zu einer Probe können progressiv Werte hinzugefügt werden.

Durch das Drücken auf  kehrt die Waagenanzeige auf Null zurück. Nach dem Hinzufügen von zusätzlichem Gewicht wird erneut auf

 gedrückt, um die Waage wieder auf Null zu stellen. Es kann zusätzliches Gewicht bis zur Kapazität der Waage hinzugefügt werden.

- **Negativer Wert:** Wenn eine Last von der Waage abgenommen wird, wird jeder auf Null gestellte Wert als negative Zahl angezeigt. Um zum Normalbetrieb zurückzukehren, kann der auf Null gestellte Wert durch

Drücken auf  gelöscht werden.

- **Niedrige Batterieanzeige:** Auf der Anzeige erscheint die Meldung „Lo“, wenn die Batterien schwach sind und ersetzt werden müssen.

Automatisches Ausschalten: Zur Verlängerung der Batterielebensdauer schaltet sich die Waage nach ca. vier (4) Minuten automatisch aus, wenn kein aktiver Wägevorgang erfolgt. Diese Funktion ist nur im Batteriebetrieb aktiv.

## 2. INSTALLATION

### 2.1 Transportabwicklung (nur 0.1g Modell)

Entfernen Sie den Plastiktransportschutzsteinsatz für den Gebrauch. Bewahren Sie den Kunststoffeinsatz für einen sicheren Transport auf.

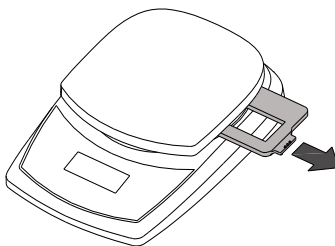

### 2.1 Strom

Betreiben Sie die Waage mit dem Netzstromadapter (nicht im Lieferumfang enthalten) oder mit drei Batterien der Größe AA.

#### Batterieinstallation

Nehmen Sie den Batteriefachdeckel auf der Unterseite der Waage ab und legen Sie die drei AA-Batterien wie angegeben in das Fach ein. Wenden Sie dabei keine zu große Kraft an und drücken Sie auch nicht auf die Wägeschale. Bauen Sie den Batteriefachdeckel wieder ein.

#### Netzstromanschluss

Schließen Sie den Netzadapter (nicht im Lieferumfang enthalten) an die Buchse auf der Rückseite der Waage an. Stecken Sie den Netzadapter in eine ordnungsgemäße geerdete Steckdose ein.

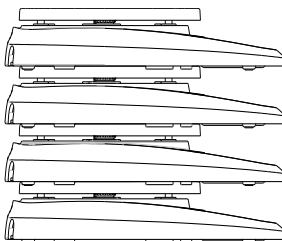

Aufgrund der Form des Waagensockels können mehrere Waage aufeinander gestapelt werden.

**Hinweis:** Es dürfen nicht mehr als vier Waagen übereinander gestapelt werden.



### 3. BETRIEB







#### 3.1 Tastenfeld mit zwei Tasten

-  : Durch Drücken dieser Taste wird die Waage eingeschaltet. Dieselbe Taste übt die Nullfunktion aus, wenn die Waage eingeschaltet ist. Um die Waage auszuschalten, wird diese Taste gedrückt und drei Sekunden lang gehalten.
-  : Zum Ändern der Gewichtseinheit wird diese Taste kurz gedrückt. Um mit dem Kalibrierverfahren zu beginnen, wird diese Taste gedrückt und gehalten.

#### 3.2 Kalibrierung

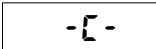
Zur Erzielung der besten Ergebnisse muss die Waage in regelmäßigen Abständen kalibriert werden. Dies ist besonders dann wichtig, wenn die Waage über längere Zeiträume hinweg im Einsatz ist.

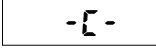
Mit der Waage werden keine Kalibriergewichte geliefert.

- Drücken Sie die Taste  und halten Sie sie gedrückt, um mit dem Kalibrierverfahren zu beginnen. Auf der Anzeige erscheint die Meldung  $\text{CAL}$ .
 
- Das Kalibrierverfahren kann durch Ausschalten der Waage abgebrochen werden.
- Zum Erfassen von 0 drücken Sie auf . Auf der Anzeige erscheint  $-\text{C}-$ , während die Waage das Nulllastsignal speichert.
 
- Auf der Anzeige erscheint C xxx, wobei xxx das Kalibriergewicht in Gramm darstellt.
 
- Legen Sie das entsprechende Kalibriergewicht auf die Plattform.
- Drücken Sie auf die Taste .
- Auf der Anzeige erscheint  $-\text{C}-$ , während die Waage das Kalibrierpunktsignal speichert.
 
- Nach der Kalibrierung kehrt die Anzeige zum normalen Wägemodus zurück.
 

Wenn die Kalibrierungsschritte nicht befolgt wurden oder das falsche Gewicht verwendet wurde, erscheint die Meldung  $\text{CAL E}$ .

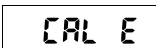

## 4. WARTUNGSMITTELSINFORMATIONEN

Wenn Ihr Problem im Abschnitt „Fehlersuche“ nicht gelöst oder beschrieben wird, wenden Sie sich an Ihren zugelassenen Service-Vertreter von OHAUS. Wenn Sie in den Vereinigten Staaten Hilfe oder technischen Support benötigen, rufen Sie zwischen 8.00 und 17.00 Uhr amerikanischer Ostküstenzeit bitte die (in den USA) gebührenfreie Nummer 1-800-526-0659 an. Ein Produktservice-Spezialist von OHAUS wird Ihnen dann weiterhelfen. Außerhalb der USA besuchen Sie unsere Website [www.ohaus.com](http://www.ohaus.com), um die für Sie am nächsten gelegene OHAUS-Geschäftsstelle zu finden.

## 5. TECHNISCHE DATEN

### 5.1 Spezifikationen

TABELLE 6-1. SPEZIFIKATIONEN



Modell	CR221	CR621	CR2200	CR5200
Kapazität (g)	220	620	2200	5200
Lesbarkeit (g)	0,1	0,1	1	1
Wiederholbarkeit (Std. Dev.) (g)	0,1	0,1	1	1
Linearität (g)	0,1	0,1	1	1
Spanne Kalibriermasse	200 g	500 g	1 kg	2 kg
Stabilisierungszeit (s)	2	2	2	2
Konstruktion	ABS-Gehäuse & -Schale			
Kalibrierung	Frei wählbare externe Spanne / Digital mit externem Gewicht			
Eigengewicht-Bereich	Volle Kapazität durch Subtraktion			
Wiegeeinheiten****	g, oz, ozt, dwt, lb:oz, Tael (3)			
Anwendungsmodi	Wiegen			
Leistungsbedarf	3 AA-Batterien (im Lieferumfang enthalten) oder Netzteil (nicht im Lieferumfang enthalten)			
Typische Akkulaufzeit	300 Stunden			
Betriebstemperaturbereich	5°C (41°F) bis 40°C (104°F) bei 10% bis 80% relativer Luftfeuchtigkeit, nicht kondensierend			
Spezifizierter Temperaturbereich	18°C (64°F) bis 25°C (77°F) bei 10% bis 80% relativer Luftfeuchtigkeit, nicht kondensierend			
Lagerbedingungen	-20°C (-4°F) bis 55°C (131°F) bei 10% bis 90% relativer Luftfeuchtigkeit, nicht kondensierend			
Display-Typ	Flüssigkristallanzeige (LCD)			
Display-Größe	15 mm / 0,6 in Einheiten			
Schalengröße (B x T)	5 x 5,2 in / 125 x 132 mm			
Abmessungen der Waage (B x T x H)	5,5 x 8,1 x 1,6 in / 140 x 205 x 41 mm			
Versandabmessungen (B x T x H)	6,7 x 9,3 x 2,2 in / 170 x 235 x 55 mm			

Modell	CR221	CR621	CR2200	CR5200
Nettogewicht	0,4 kg / 0,9 lb			
Versandgewicht	0,6 kg / 1,3 lb			

\*\* Die Verfügbarkeit ist abhängig von Modell und Region.

**5.2 Befolgung**

Befolgung zu den folgenden Standards wird durch die entsprechende Markierung auf dem Produkt angezeigt

Markierung	Standard
	Dieses Produkt entspricht den geltenden harmonisierten Normen der EU-Richtlinien 2011/65/EU (RoHS), 2014/30/EU (EMV) und 2014/35/EU (LVD). Die EU-Konformitätserklärung ist im Internet unter <a href="http://www.ohaus.com/ce">www.ohaus.com/ce</a> verfügbar.
	EN 61326-1



**Entsorgung**

In Übereinstimmung mit den Anforderungen der Europäischen Richtlinie 2002/96 EG über Elektro- und Elektronik-Altgeräte (WEEE) darf dieses Gerät nicht mit dem Hausmüll entsorgt werden. Sinngemäss gilt dies auch für Länder ausserhalb der EU entsprechend den geltenden nationalen Regelungen.

Bitte entsorgen Sie dieses Produkt gemäss den örtlichen Bestimmungen in einer getrennten Sammlung für Elektro- und Elektronikgeräte.

Bei allfälligen Fragen wenden Sie sich bitte an die zuständige Behörde oder den Händler, bei dem Sie dieses Gerät erworben haben.

Bei Weitergabe dieses Gerätes (z.B. für private oder gewerbliche/industrielle Weiternutzung) ist diese Bestimmung sinngemäss weiterzugeben.

Vielen Dank für Ihren Beitrag zum Schutz der Umwelt.

Anweisungen zur Entsorgung in Europa finden Sie unter [www.ohaus.com/weee](http://www.ohaus.com/weee).



**Registrierung nach ISO 9001**

Das Managementsystem für die Herstellung dieses Produkts ist nach ISO 9001 zertifiziert.

**BESCHRÄNKTE GARANTIE**

Auf OHAUS-Produkte wird ab Datum der Auslieferung über die Dauer des Garantiezeitraums hinweg eine Garantie gegen Material- und Herstellungsmängel gegeben. Während des Garantiezeitraums wird OHAUS kostenlos jegliche Komponente(n), die sich als defekt erweist (erweisen), reparieren oder nach eigenem Ermessen ersetzen, wenn das Produkt bei Vorauszahlung der Versandkosten an OHAUS zurückgeschickt wird.

Die Garantie gilt nicht, wenn das Produkt durch einen Unfall oder durch Missbrauch beschädigt wurde, wenn es radioaktiven oder korrodierenden Materialien ausgesetzt wurde, wenn Fremdkörper das Innere des Produkts durchdrungen haben oder wenn es auf Grund einer Reparatur oder Modifikation beschädigt wurde, die nicht von OHAUS durchgeführt wurde. Wenn keine ordnungsgemäß zurückgeschickte Garantierregistrierungskarte vorliegt, beginnt der Garantiezeitraum am Datum der Lieferung an den befugten Händler. OHAUS Corporation gibt keine sonstige ausdrückliche oder stillschweigende Garantie. OHAUS Corporation ist nicht haftbar für irgendwelche Folgeschäden.

Da die Gesetzgebung in Bezug auf Garantien von Bundesstaat zu Bundesstaat und von Land zu Land anders ist, wenden Sie sich bitte an OHAUS oder Ihren örtlichen OHAUS-Händler, wenn Sie weitere Einzelheiten erfahren wollen.

Registrieren Sie Ihre Waage unter *Garantieregistrierung* auf der Website [www.ohaus.com](http://www.ohaus.com)

## 1. INTRODUZIONE



Questo manuale contiene le istruzioni riguardanti l'installazione e l'utilizzo delle bilance della serie CR compatta. Leggere il manuale interamente, prima di utilizzare la bilancia.

### 1.1 Precauzioni di sicurezza

Seguire le precauzioni di sicurezza riportate di seguito:

- Verificare che la tensione d'ingresso dell'adattatore CA corrisponda alla tensione di rete.
- Utilizzare la bilancia solo in luoghi asciutti.
- Per risultati ideali, utilizzare la bilancia alla temperatura ottimale di funzionamento specificata.
- Non utilizzare la bilancia in ambienti difficili o non stabili.
- Utilizzare la bilancia con cura, posizionando delicatamente al centro del vassoio gli oggetti da pesare. Se si evita un uso irregolare della bilancia si contribuirà ad allungarne la durata.
- Uso in ambienti chiusi.
- Se l'apparecchiatura viene utilizzata secondo modalità non specificate dal produttore, la garanzia fornita per l'apparecchiatura potrebbe essere compromessa.

### 1.2. Caratteristiche generali del prodotto

- **Test di accensione:** quando la bilancia viene accesa, verranno visualizzati per pochi secondi tutti i segmenti del display; per indicare che l'unità si sta azzerando automaticamente. Quando viene visualizzato il simbolo "0", la bilancia è pronta per essere utilizzata.
- **Indicazione di lettura stabile:** quando la lettura è stabile, nell'angolo in basso a sinistra del display verrà visualizzato un asterisco.
- **Sovraccarico:** se il peso supera la capacità della bilancia, sul display sarà visualizzata una "E" e il peso dovrà essere immediatamente rimosso. La bilancia tornerà al normale funzionamento.
- **Funzione Tara:** I valori possono essere progressivamente aggiunti al campione. Premendo il pulsante  (Acceso/zero spento), il display della bilancia si azzerava. Dopo l'aggiunta di altra massa, premere  (Acceso/zero spento) per azzerare nuovamente la bilancia. È possibile aggiungere altra massa fino alla capacità della bilancia.
- **Valori negativi:** quando si rimuove un carico dalla bilancia, qualunque valore precedentemente azzerato sarà visualizzato come numero negativo. Per tornare al normale funzionamento, i valori azzerati possono essere annullate premendo  (Acceso/zero spento).
- **Indicazione di batteria in esaurimento:** sul display verrà visualizzato "L" quando la batteria è quasi scarica e va cambiata.

- **Spegnimento automatico:** per allungare la durata della batteria, la bilancia si spegne automaticamente dopo circa quattro minuti di inattività. Questa funzione è attiva solo durante il funzionamento a batteria.

## 2. INSTALLAZIONE

### 2.1 Protection di trasporto (solo modello da 0.1 g)

Rimuovere l'insero protettivo in plastica per il trasporto. Conservare l'insero in plastica per garantire un trasporto sicuro.

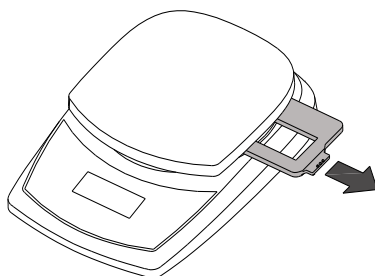

### 2.2 Alimentazione

Alimentare la bilancia con un adattatore di rete CA (non incluso) o 3 batterie AA.

#### Installazione della batteria

Rimuovere il coperchio della batteria nella parte inferiore della bilancia e installare le tre batterie "AA" nel compartimento, come indicato. Non esercitare una forza eccessiva e non premere sul vassoio di pesa. Riposizionare il coperchio della batteria.

#### Connessione di alimentazione CA

Collegare l'alimentatore di rete (non incluso) alla presa d'ingresso dell'alimentazione, nella parte posteriore della bilancia.

Inserire l'alimentatore di rete in una presa di alimentazione correttamente messa a terra.

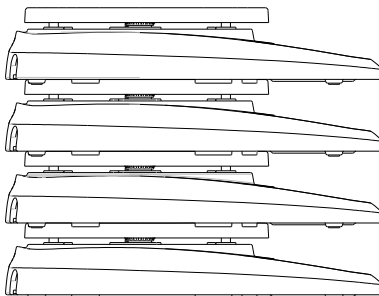

La base della bilancia è predisposta per essere sistemata in pila.

Nota: non impilare più di 4 bilance.



### 3. FUNZIONAMENTO



#### 3.1 Tastiera a due pulsanti

-  (Acceso/Zero spento): premendo questo tasto la bilancia si accende. Questo stesso tasto attiva il comando “zero” se la bilancia è accesa. Tenere premuto questo tasto per tre secondi per spegnere la bilancia.
-  (UNITÀ/Taratura): premere questo pulsante per modificare l'unità di pesa. Tenere premuto il pulsante per avviare la taratura.

#### 3.2 Taratura

Per risultati ottimali, tarare la bilancia a intervalli regolari. Questo è importante soprattutto nel caso in cui la bilancia venga utilizzata per periodi lunghi.

I pesi di taratura non vengono forniti con la bilancia.

- Tenere premuto il pulsante  (Taratura unità) per avviare il processo di taratura. Sul display verrà visualizzato **CAL**.
- Il processo di taratura può essere interrotto spegnendo la bilancia.
- Premere il pulsante  (Acceso/Zero spento) per caricare lo 0. Sul display viene visualizzata una **-C-** mentre la bilancia fissa lo zero.
- Sul display viene visualizzato **C xxx** in cui xxx è la taratura del peso in grammi.
- Posizionare il peso di taratura appropriato sulla piattaforma.
- Premere il pulsante  (Acceso/Zero spento).
- Sul display viene visualizzato **-C-** mentre la bilancia memorizza il segnale del punto di taratura.
- Dopo la taratura il display tornerà alla normale modalità di pesa.

Verrà visualizzato il messaggio **CAL E** nel caso in cui il procedimento di taratura non sia stato eseguito correttamente, oppure in caso di utilizzo del peso sbagliato.

## 4. INFORMAZIONI RELATIVE ALL'ASSISTENZA

Se la sezione Individuazione guasti non risolve o non descrive il problema incontrato, contattare l'assistenza tecnica autorizzata OHAUS. Per l'assistenza negli Stati Uniti, chiamare il numero verde USA 800-526-0659 tra le 8.00 e le 17.00 EST (ora della costa orientale degli Stati Uniti). Il personale specializzato addetto alla manutenzione sarà disponibile per l'assistenza. Fuori dagli Stati Uniti, consultare il nostro sito Web, [www.ohaus.com](http://www.ohaus.com), per individuare l'ufficio OHAUS più vicino.

## 5. DATI TECNICI

### 5.1 Specifiche tecniche



TABELLA 6-1. SPECIFICHE.

Modello	CR221	CR621	CR2200	CR5200
Capacità	220	620	2200	5200
Leggibilità (g)	0.1	0.1	1	1
Ripetibilità (Dev. Standard) (g)	0.1	0.1	1	1
Linearità (g)	0.1	0.1	1	1
Intervallo Peso Calibrazione	200 g	500 g	1 kg	2 kg
Tempo di stabilizzazione (s)	2	2	2	2
Costruzione	ABS housing & pan			
Calibrazione	Intervallo esterno selezionabile dall'utente / digitale con peso esterno			
Intervallo taratura	Capacità piena per sottrazione			
Unità di pesatura**	g, oz, ozt, dwt, lb:oz, tael (3)			
Modalità applicative	Pesatura			
Requisiti alimentazione	3 batterie AA (Incluse) o Adattatore CA (Non incluso)			
Ciclo di vita tipico della batteria	300 ore			
Intervallo di temperatura di esercizio	5°C (41°F) to 40°C (104°F) a 10% fino all' 80% di umidità relativa, senza condensa			
Intervallo temperatura specificato	18°C (64°F) a 25°C (77°F) a 10% fino all' 80% di umidità relativa, senza condensa			
Condizioni di stoccaggio	-20°C (-4°F) a 55°C (131°F) a 10% fino al 90% di umidità relativa, senza condensa			
Tipo di display	Display a cristalli liquidi (LCD)			
Dimensioni del display	15 mm / 0.6 in cifre			
Dimensioni piatto (W x D)	5 x 5.2 in / 125 x 132 mm			
Dimensioni della bilancia (W x D x H)	5.5 x 8.1 x 1.6 in / 140 x 205 x 41 mm			
Dimensioni imballaggio (W x D x H)	6.7 x 9.3 x 2.2 in / 170 x 235 x 55 mm			
Peso netto	0.4 kg / 0.9 lb			
Peso imballaggio	0.6 kg / 1.3 lb			

\*\* Disponibilità dipendente da modello e regione.

### 5.2 Conformità

La conformità ai seguenti campioni è indicata dal contrassegno corrispondente sul prodotto

Marchio	Standard
	Questo prodotto è conforme alle norme armonizzate applicabili delle direttive comunitarie 2011/65/UE (RoHS) , 2014/30/UE (EMC) e 2014/35/UE (LVD). La dichiarazione di conformità CE è disponibile online all'indirizzo <a href="http://www.ohaus.com/ce">www.ohaus.com/ce</a> .
	EN 61326-1

	<p><b>Smaltimento</b></p> <p>In conformità a quanto stabilito dalla Direttiva Europea 2002/96 CE in materia di apparecchi elettrici ed elettronici (RAEE), questo strumento non può essere smaltito come i normali rifiuti. Tale presupposto resta valido anche per i Paesi al di fuori dei confini della UE, conformemente alle norme nazionali in vigore.</p> <p>Si prega quindi di smaltire questo prodotto separatamente e in modo specifico secondo le disposizioni locali relative alle apparecchiature elettriche ed elettroniche.</p> <p>Per qualsiasi chiarimento, rivolgersi agli enti preposti o al rivenditore dell'apparecchiatura stessa.</p> <p>In caso di cessione dello strumento (per es. per ulteriore utilizzo privato o aziendale/industriale), si prega di comunicare anche questa disposizione.</p> <p>Si ringrazia per il contributo alla tutela dell'ambiente.</p> <p>Per le istruzioni relative allo smaltimento in Europa, fare riferimento a <a href="http://www.ohaus.com/weee">www.ohaus.com/weee</a>.</p>
---	--

### Registrazione ISO 9001

Il sistema di gestione che disciplina la produzione di questa apparecchiatura è certificato ISO 9001.

## GARANZIA LIMITATA

I prodotti OHAUS sono garantiti da difetti nel materiale e nell'esecuzione a partire dalla data di consegna per tutta la durata del periodo di garanzia. Durante il periodo di garanzia, la OHAUS riparerà o, a suo giudizio, sostituirà ogni componente che risulterà essere difettoso gratuitamente, purché il prodotto venga restituito, nolo anticipato, alla OHAUS.

Tale garanzia non si applica nel caso in cui il prodotto sia stato danneggiato accidentalmente o per cattivo utilizzo, esposto a materiale radioattivo o corrosivo, abbia del materiale estraneo al suo interno, o sia danneggiato come conseguenza dell'assistenza o di un intervento di modifica da parte di personale diverso da quello della OHAUS. Dietro debito invio della scheda di garanzia, il periodo di garanzia decorrerà a partire dalla data di spedizione al rivenditore autorizzato. Non viene data altra garanzia espressa o implicita da parte della OHAUS Corporation. La OHAUS Corporation non sarà ritenuta responsabile di qualsiasi danno conseguente.

Poiché la legislazione di garanzia è diversa da stato a stato e da paese a paese, si prega di contattare la OHAUS o il vostro rivenditore autorizzato OHAUS per ulteriori dettagli.

Registrare la bilancia in *Warranty Registration* ( Registrazione Garanzia) all'indirizzo [www.ohaus.com](http://www.ohaus.com)